

ПРАЙС-ЛИСТ Верстаки серии ДиКом ВС (стр. 1 из 7)

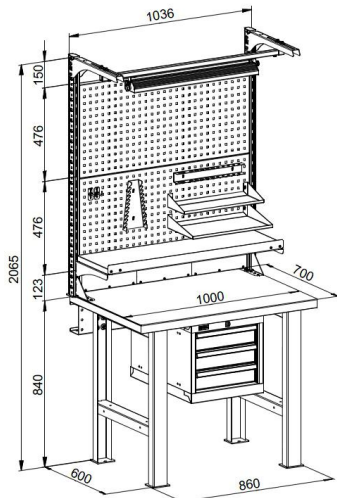

Верстак ДиКом ВС-100

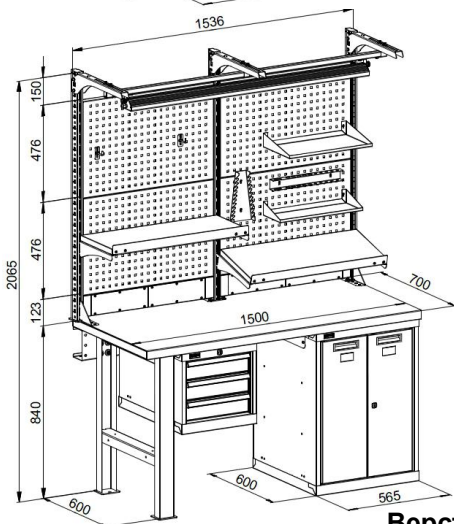

Верстак ДиКом ВС-150

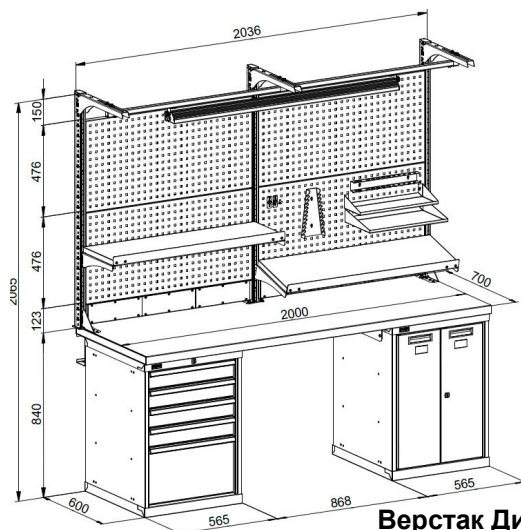

Верстак ДиКом ВС-200

- Нижняя часть верстака собирается из следующих элементов: Тумба ВС-010, Тумба ВС-015, подвесная Тумба ВС-003, Опора и Стяжка. Все элементы полностью сварные, крепятся к столешнице с помощью установленных на производстве муфт. Это значительно увеличивает прочность верстака.
- Столешница производится в трех вариантах: массив бука 40 мм (БУК), фанера 40 мм (Ф), фанера 40мм с предустановленным стальным листом 3 мм (МФ). Столешница покрыта лаком натурального цвета. К столешнице можно прикрепить слесарную оснастку (тиски и т.п.).
- Тумба ВС-015 и подвесная тумба ВС-003 имеют 5 и 3 выдвижных ящика соответственно. Ящики запираются на единый центральный замок EURO-LOCKS (Германия, 2000 комбинаций) и оснащены системой антипрокидывания.
- Тумба ВС-010 укомплектована перфорированными экранами на боковых стенках. Дверцы закрываются на замок EURO-LOCKS (Германия, 2000 комбинаций). В Тумбу можно установить ВС-01 Полки для Тумб ВС-010 (приобретаются отдельно).
- Максимальная нагрузка на ящик тумб ВС-015 — **100 кг**, ВС-003 — **50 кг**. Максимальная нагрузка на полку ВС-010 — **200 кг**.
- Под верстаки можно поставить тумбу ВС-014 на колесах (см. Прайс-лист на Тумбы инструментальные ВС).
- На верстак можно установить Экран перфорированный (Э1, Э2, Э3, Э4). В нижнюю часть экрана по желанию устанавливается короб для коммуникаций. На экран с помощью зацепов легко устанавливаются полки и другие аксессуары (см. Прайс-лист на Аксессуары к экрану). Максимальная нагрузка на всю конструкцию Экрана — **100 кг**.
- В нижнюю часть экрана верстака можно установить ВС Короба для коммуникаций с различным наполнением для организации удобной рабочей зоны электромонтажных работ (подробно на стр. 5).
- Экраны Э3 и Э4 имеют перекладину, на которую можно установить либо светодиодный светильник, либо бегунки для подвешивания инструмента. Если требуется использовать и то, и другое, то необходимо установить дополнительную перекладину (приобретается отдельно).
- Энергосберегающий светодиодный светильник обладает большим сроком службы и обеспечивает освещенность 1200 Lx рабочей поверхности верстака. На торце расположены удобная кнопка включения-выключения и диммер, который позволяет регулировать яркость. Угол наклона светильника регулируется с возможностью фиксации. Светильник укомплектован кабелем длиной 3 метра.
- Металлические элементы верстаков окрашены эпоксидной порошковой краской, устойчивой к механическим воздействиям и агрессивным жидкостям. Ящики, дверцы тумб и стойки экрана – цвет темно-синий RAL 250 20 20, остальные элементы – цвет серый RAL 7038.

- При работе с верстаками широко используются Ящики пластиковые разных размеров (см. Прайс-лист на Ящики пластиковые).
- Верстаки можно установить в линию, сэкономив часть элементов. Нагрузочные характеристики сохраняются.
- Верстаки отгружаются со склада поэлементно. Инструкция по сборке прилагается.
- Изделия сертифицированы. Гарантийный срок – 12 месяцев с даты продажи.

ПРАЙС-ЛИСТ (стр. 2 из 7) Верстаки серии ДиКом ВС-100 Варианты комплектации (модели и грузоподъемность)

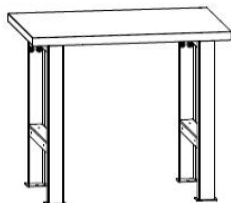

ДиКом ВС-100-01 (1500 кг)

Ф	МФ	БУК
14 370 Р	17 370 Р	16 370 Р

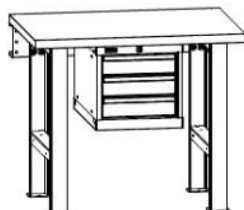

ДиКом ВС-100-02 (1500 кг)

Ф	МФ	БУК
32 970 Р	35 970 Р	34 970 Р

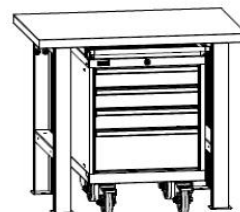

Под верстак ВС-100-01 можно поставить подкатную тумбу ВС-014

Верстаки серии ДиКом ВС-150 Варианты комплектации (модели и грузоподъемность)

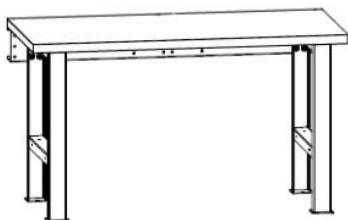

ДиКом ВС-150-01 (1000 кг)

Ф	МФ	БУК
18 200 Р	22 800 Р	21 400 Р

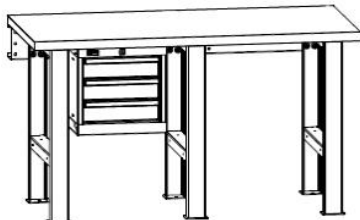

ДиКом ВС-150-02 (3000 кг)

Ф	МФ	БУК
40 400 Р	45 000 Р	43 600 Р

Типы столешниц:
Ф – фанера 40 мм
МФ – фанера 40 и стальной лист 3 мм сверху
БУК – массив бука 40 мм

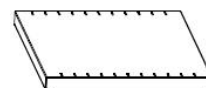

ВС-01 Полка для ВС-010 Тумб
1 670 руб.

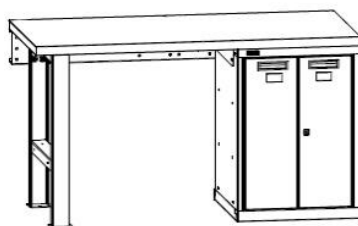

ДиКом ВС-150-03 (2000 кг)

Ф	МФ	БУК
29 900 Р	34 500 Р	33 100 Р

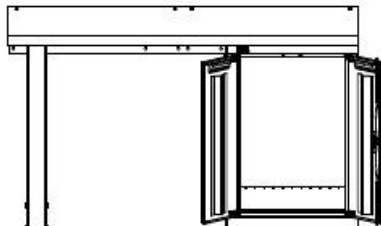

*Тумбы ВС-010 к верстакам
поставляются без полок!
Полки покупаются отдельно!*

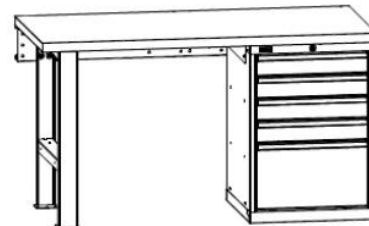

ДиКом ВС-150-04 (2000 кг)

Ф	МФ	БУК
47 800 Р	52 400 Р	51 000 Р

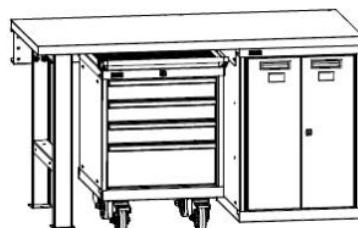

Под верстак можно поставить подкатную тумбу ВС-014

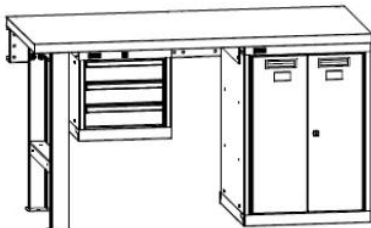

ДиКом ВС-150-05 (2000 кг)

Ф	МФ	БУК
48 500 Р	53 100 Р	51 700 Р

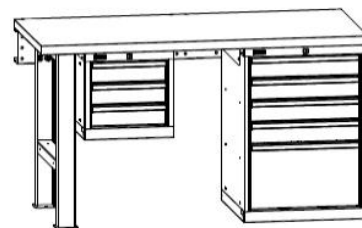

ДиКом ВС-150-06 (2000 кг)

Ф	МФ	БУК
66 400 Р	71 000 Р	69 600 Р

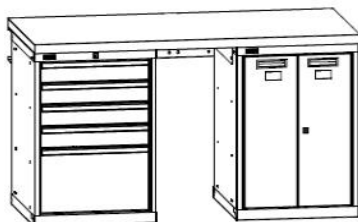

ДиКом ВС-150-07 (3000 кг)

Ф	МФ	БУК
59 500 Р	64 100 Р	62 700 Р

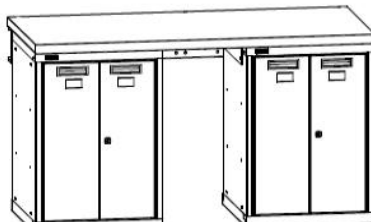

ДиКом ВС-150-08 (3000 кг)

Ф	МФ	БУК
41 600 Р	46 200 Р	44 800 Р

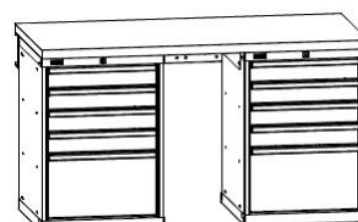

ДиКом ВС-150-09 (3000 кг)

Ф	МФ	БУК
77 400 Р	82 000 Р	80 600 Р

ПРАЙС-ЛИСТ (стр. 3 из 7)
Верстаки серии ДиКом ВС-200
Варианты комплектации (модели и грузоподъемность)

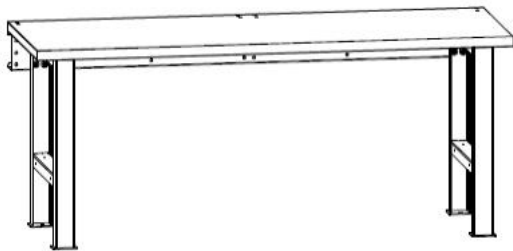

ДиКом ВС-200-01 (1000 кг)

Ф	МФ	БУК
22 000 Р	27 800 Р	25 100 Р

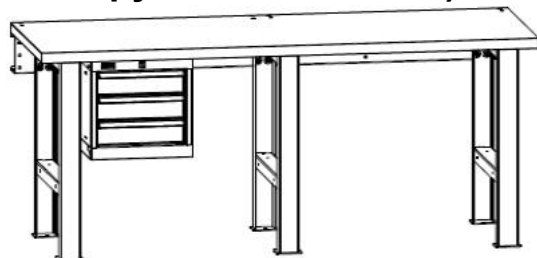

ДиКом ВС-200-02 (3000 кг)

Ф	МФ	БУК
44 200 Р	50 000 Р	47 300 Р

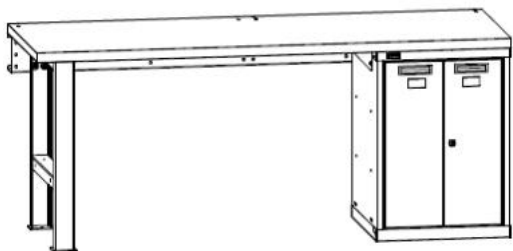

ДиКом ВС-200-03 (1500 кг)

Ф	МФ	БУК
33 700 Р	39 500 Р	36 800 Р

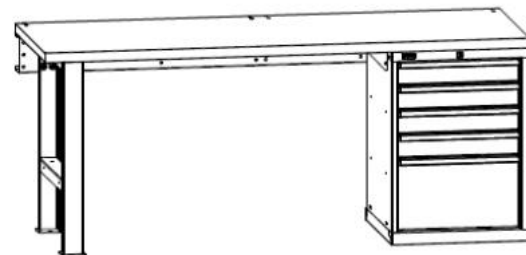

ДиКом ВС-200-04 (1500 кг)

Ф	МФ	БУК
51 600 Р	57 400 Р	54 700 Р

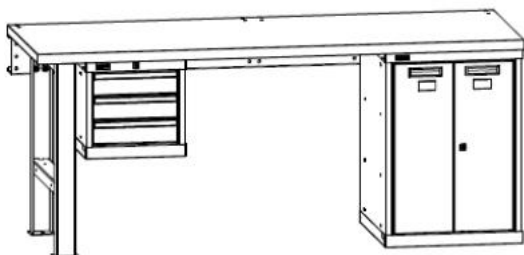

ДиКом ВС-200-05 (1500 кг)

Ф	МФ	БУК
52 300 Р	58 100 Р	55 400 Р

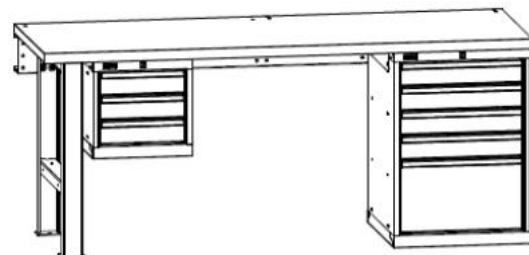

ДиКом ВС-200-06 (1500 кг)

Ф	МФ	БУК
70 200 Р	76 000 Р	73 300 Р

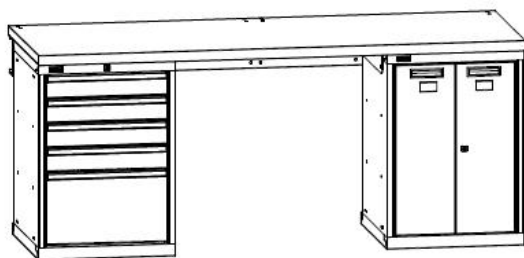

ДиКом ВС-200-07 (3000 кг)

Ф	МФ	БУК
63 300 Р	69 100 Р	66 400 Р

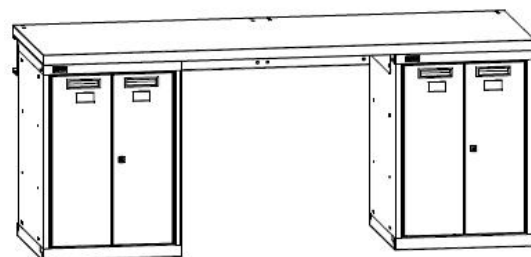

ДиКом ВС-200-08 (3000 кг)

Ф	МФ	БУК
45 400 Р	51 200 Р	48 500 Р

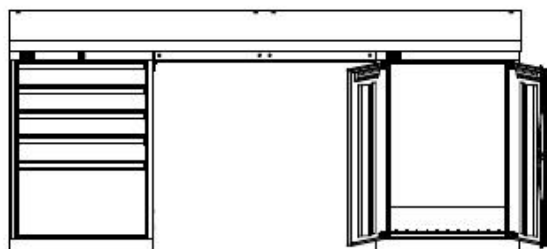

Тумбы ВС-010 к верстакам поставляются без полок! Полки покупаются отдельно!

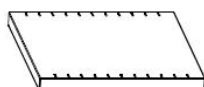

**ВС-01 Полка для ВС-010 Тумб
1 670 руб.**

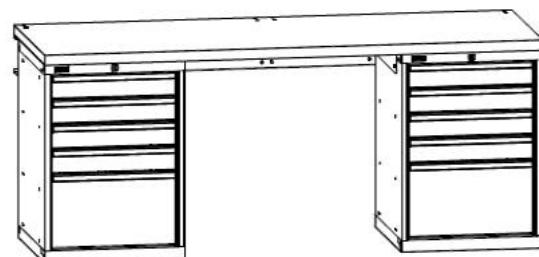

ДиКом ВС-200-09 (3000 кг)

Ф	МФ	БУК
81 200 Р	87 000 Р	84 300 Р

Цены действительны с 30 января 2017 г.

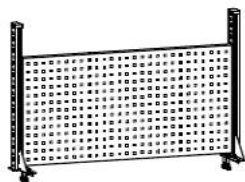

ДиКом ВС-100-Э1 Экран
2 950 руб.

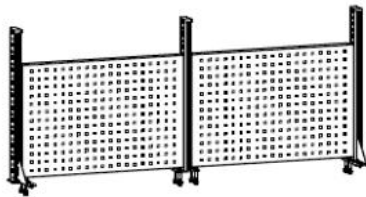

ДиКом ВС-150-Э1 Экран
4 690 руб.

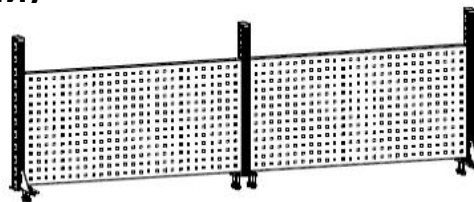

ДиКом ВС-200-Э1 Экран
5 430 руб.

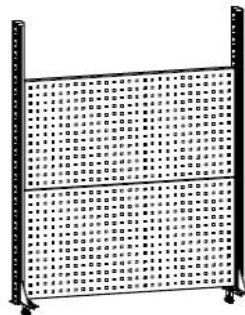

ДиКом ВС-100-Э2 Экран
5 000 руб.

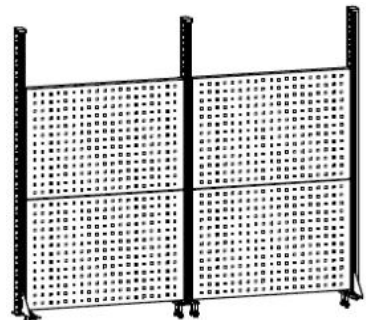

ДиКом ВС-150-Э2 Экран
7 820 руб.

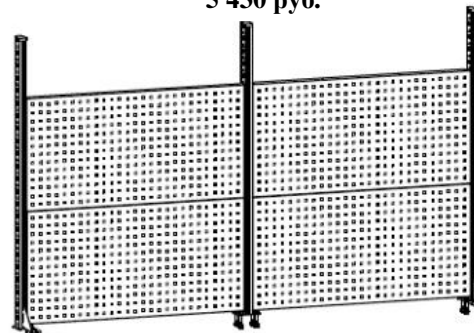

ДиКом ВС-200-Э2 Экран
9 300 руб.

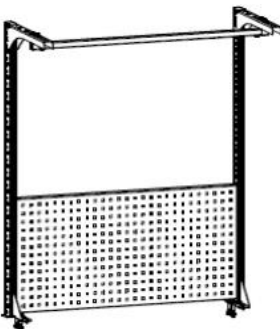

ДиКом ВС-100-Э3 Экран
5 000 руб.

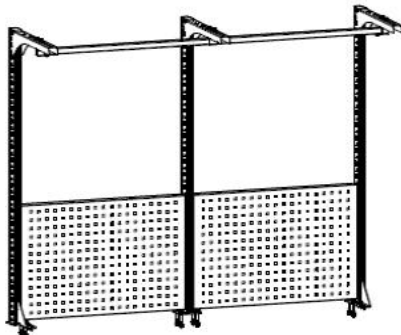

ДиКом ВС-150-Э3 Экран
7 560 руб.

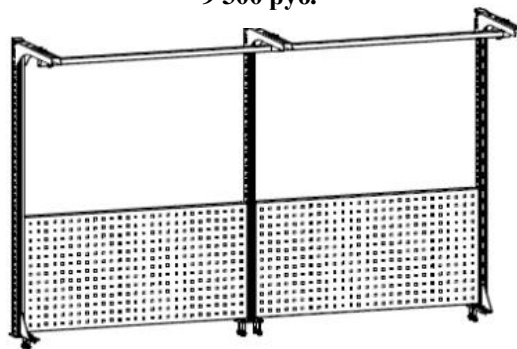

ДиКом ВС-200-Э3 Экран
8 390 руб.

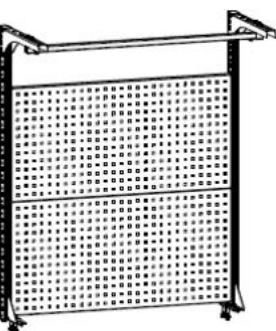

ДиКом ВС-100-Э4 Экран
6 600 руб.

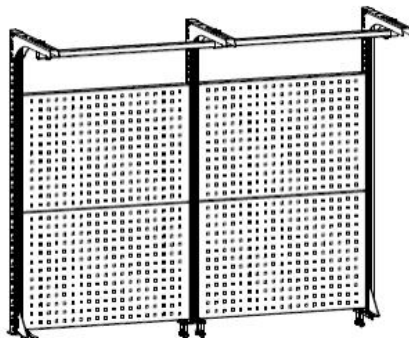

ДиКом ВС-150-Э4 Экран
10 020 руб.

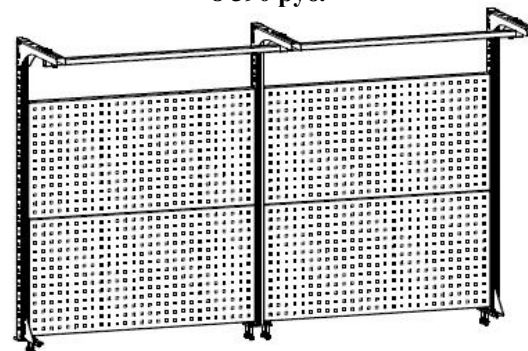

ДиКом ВС-200-Э4 Экран
11 590 руб.

Аксессуары на консоль



Перекладина-направляющая 100
740 руб.



Перекладина-направляющая 150
890 руб.



Перекладина-направляющая 200
980 руб.



Светильник светодиодный
ДиКом-30.01.700
11 700 руб.



Светильник светодиодный
ДиКом-55.01.1400
16 000 руб.



Бегунок
600 руб.

ПРАЙС-ЛИСТ (стр. 5 из 7) Аксессуары к Экранам ВС

- На экран с помощью зацепов легко устанавливаются полки и другие аксессуары (см. Прайс-лист на Аксессуары к экрану). Максимальная нагрузка на конструкцию Экрана – 100 кг.
- Также на ВС Экраны можно установить **ВС Полку на экран**, которая выпускается в двух вариантах: 750 (для экранов верстаков ВС-150) и 1000 (для экранов верстаков ВС-100 и ВС-200).
- Глубина ВС Полок на экран – 300 мм. Максимальная нагрузка на ВС Полку на экран – 40 кг.
- При работе с ВС Полками на экран рекомендуется использовать пластиковые ящики серии А и Б глубиной 300 мм.



ВС Полка на экран 075
1 2300 руб.



ВС Полка на экран 100
1 500 руб.

Рекомендуется использовать с полками:

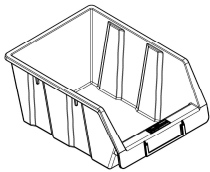

Ящик пластиковый А 300x230x150
144 руб.

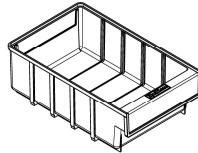

Ящик пластиковый Б 300x185x100
218 руб.

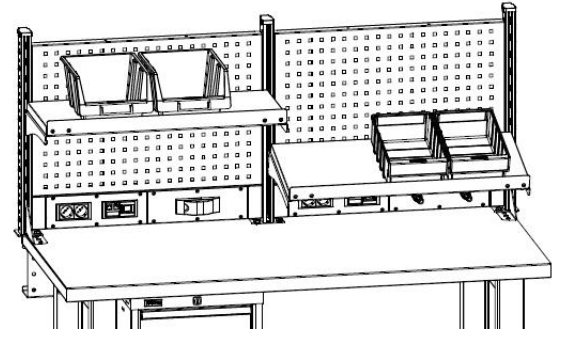

ВС Полки на экран можно установить прямо или под наклоном 15°

ВС Короба для коммуникаций

В нижнюю часть экрана верстака можно установить **ВС Короба для коммуникаций** с различным наполнением для организации удобной рабочей зоны для электромонтажных работ.

ВС Короб для коммуникаций выпускается в двух вариантах: 750 (для экранов верстаков ВС-150) и 1000 (для экранов верстаков ВС-100 и ВС-200).

Варианты коробов

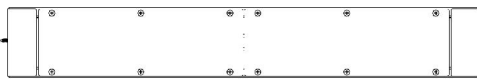

ВС Короб для коммуникаций 075 (2 ячейки)
1 120 руб.

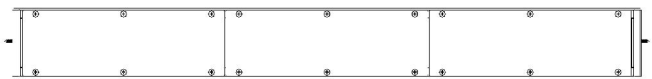

ВС Короб для коммуникаций 100 (3 ячейки)
1 450 руб.

Варианты вставок в ячейки коробов

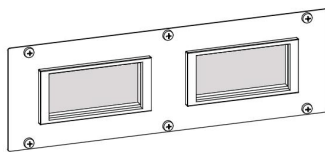

Вставка с адаптерами под 4 розетки
650 руб.

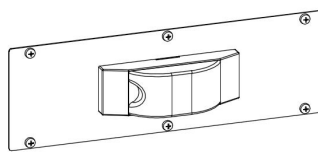

Вставка с дифавтоматом 16 А – 30 мА
1 860 руб.

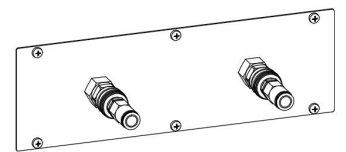

Вставка с 2 пневматическими БРС и цанговыми фитингами (шланг 10)
4 900 руб.

Варианты розеток для вставки с адаптерами

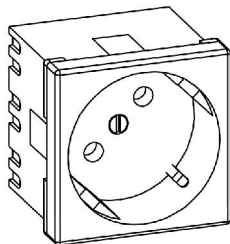

Розетка Simon 2P+E Schuko, 16A 250В
640 руб.

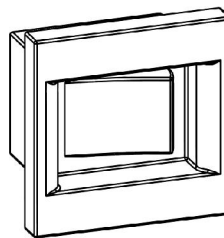

Выключатель Simon 16А
690 руб.

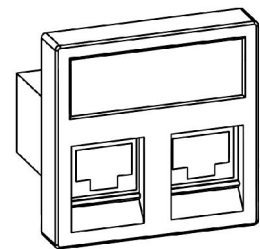

Комплект сетевых розеток Simon на 2 RJ45
2 900 руб.

ПРАЙС-ЛИСТ (стр. 6 из 7) Антресоли подвесные на экран

- На экраны ВС-100-Э2, ВС-150-Э2 и ВС-200-Э2 можно установить подвесные антресоли для удобного хранения документов и различных инструментов.
- Антресоли доступны двух видов: ВС Антресоль 075 (для экрана ВС-150-Э2) и ВС Антресоль 100 (для экранов ВС-100-Э2 и ВС-200-Э2). Максимальная нагрузка на ВС Антресоль – 25 кг.
- Изделие сварное. Окрашено эпоксидной порошковой краской, устойчивой к механическим воздействиям и агрессивным жидкостям. Дверцы – цвет темно-синий RAL 250 20 20, остальные элементы – цвет серый RAL 7038.
- На Экраны ВС-150-Э2 и ВС-200-Э2 можно повесить как одну, так и две антресоли.
- Под антресолями можно повесить светодиодный светильник.

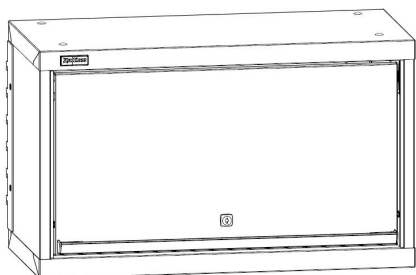

ВС Антресоль 075
 (на экран ВС-150-Э2)
 8 300 руб.

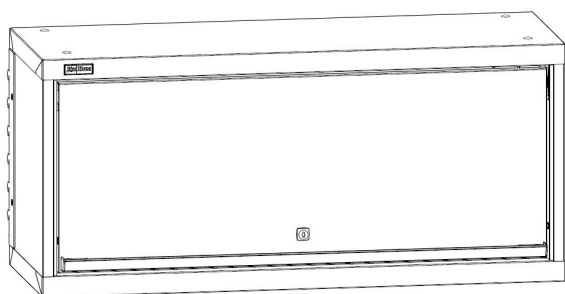

ВС Антресоль 100
 (на экран
 ВС-100-Э2 и ВС-200-Э2)
 9 500 руб.

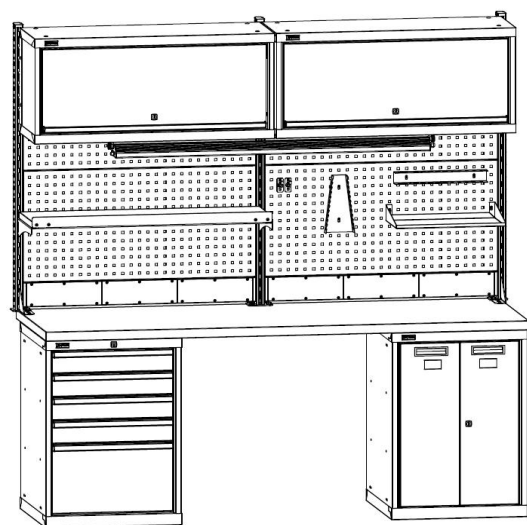

Пример верстака с двумя ВС Антресолями 100 и светодиодным освещением. Также можно установить только одну антресоль.

Полка нижняя под верстак

Под бестумбовые и однотумбовые верстаки можно дополнительно установить Полку нижнюю из фанеры 24 мм. Максимальная нагрузка на Полку нижнюю под верстак — 100 кг.

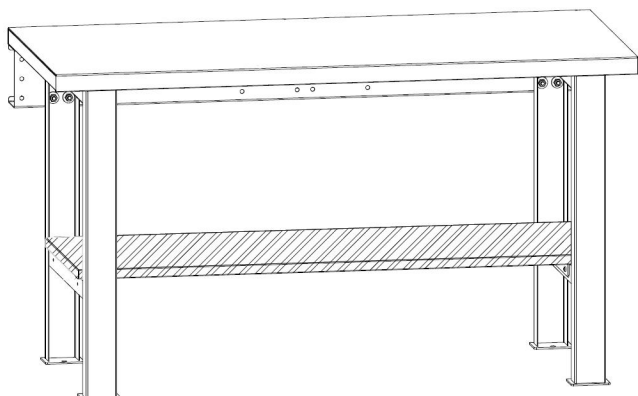

Пример использования Полки нижней с бестумбовым верстаком

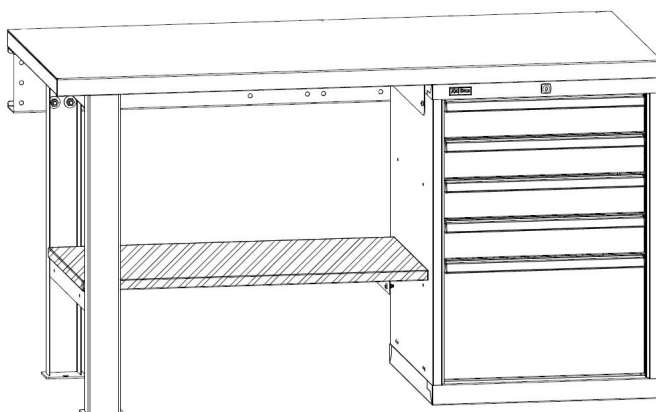

Пример использования Полки нижней с однотумбовым верстаком

Наименование	Подходит к верстакам	Вес брутто, кг.	Цена, руб.
Полка нижняя 100-Ф	ВС-100-01, ВС-100-02, ВС-150-03, ВС-150-04	8	2 250
Полка нижняя 150-Ф	ВС-150-01, ВС-150-02, ВС-200-03, ВС-200-04, ВС-200-05, ВС-200-06	12	3 350
Полка нижняя 200-Ф	ВС-200-01, ВС-200-02	16	4 300

ПРАЙС-ЛИСТ (стр. 7 из 7) ВС Панели облицовочные

ВС Панели облицовочные к верстаку, опоре, экрану и коробу для коммуникаций защищают от пыли, стружек, брызг, а также несут декоративную функцию. ВС Панель облицовочная к верстаку и Панель облицовочная к опоре имеют перфорацию.

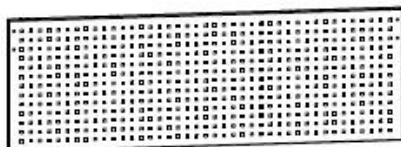

ВС Панель облицовочная
 100/150/200
 2 100 руб./ 2 800 руб./ 3 500 руб.

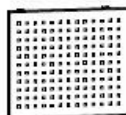

Панель облицовочная к
 опоре
 1 900 руб.



ВС Экран Панель облицовочная
 075/100
 950 руб./ 1 240 руб.

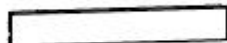

ВС Короб панель облицовочная
 075/100
 270 руб./ 365 руб.

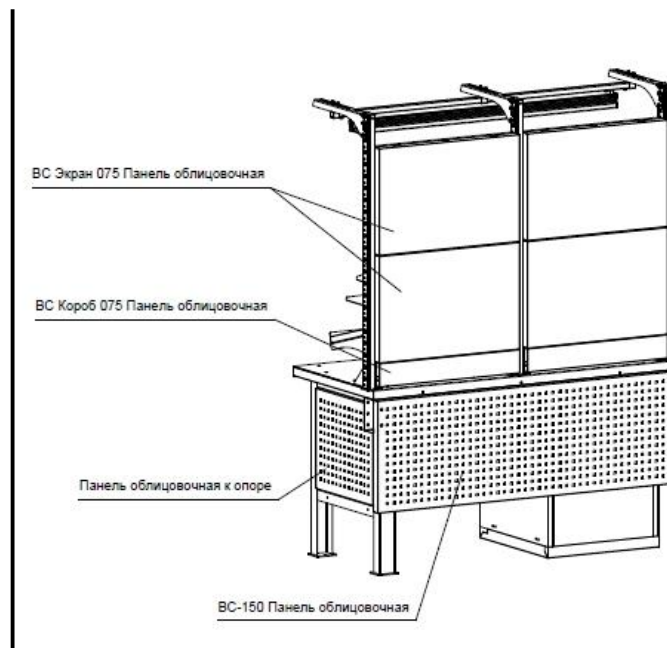

Наращивание верстаков ВС в ряд

Верстаки серии ВС можно наращивать в ряд и, тем самым, экономить на опорах и стойках экранов. Нагрузочные характеристики при этом сохраняются.

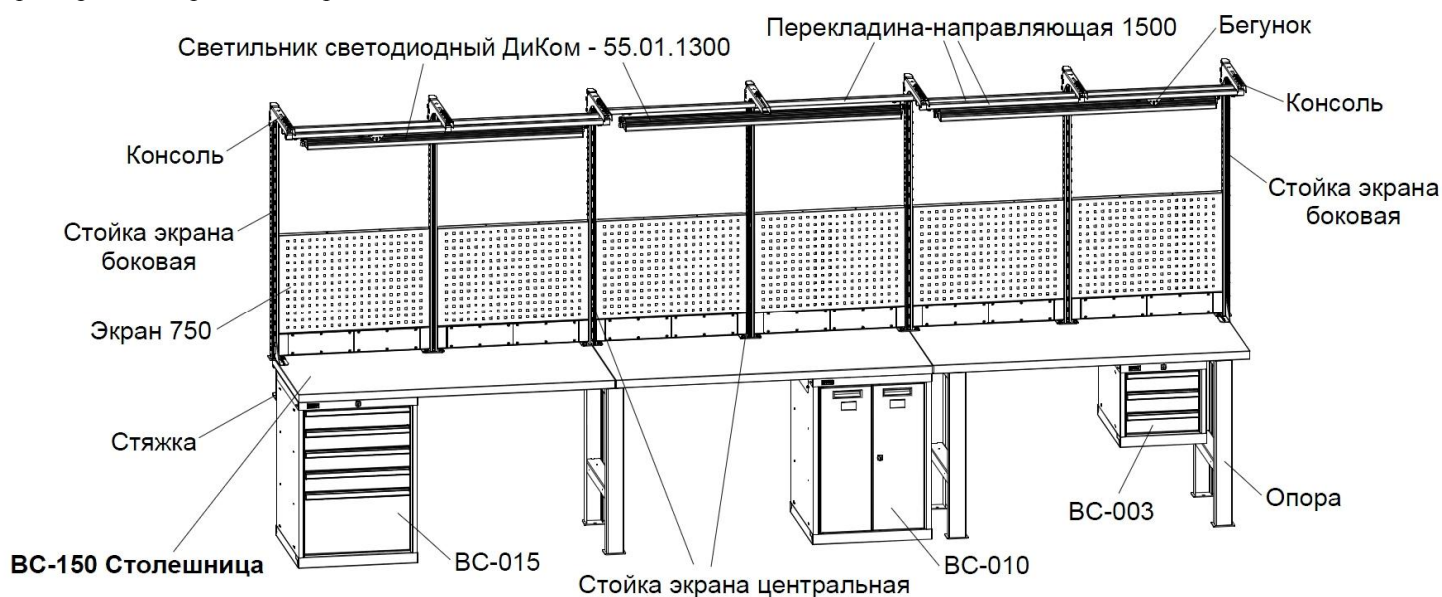

Пример наращивания верстаков ВС в ряд

Для создания планировки и расчета стоимости ряда верстаков ВС обращайтесь в отдел продаж завода «ДиКом».