

## ПРАЙС-ЛИСТ Верстаки серии ДиКом ВЛ (стр. 1 из 5)

➤ **НОВИНКА!!!**

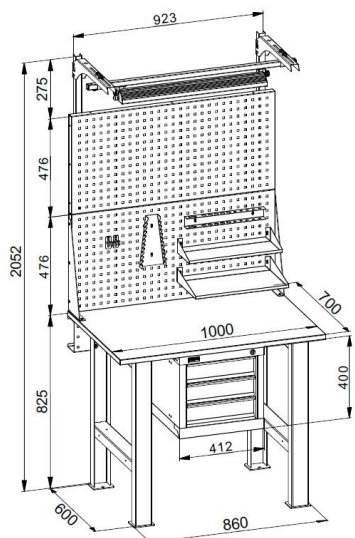

**Верстак ДиКом ВЛ-100**

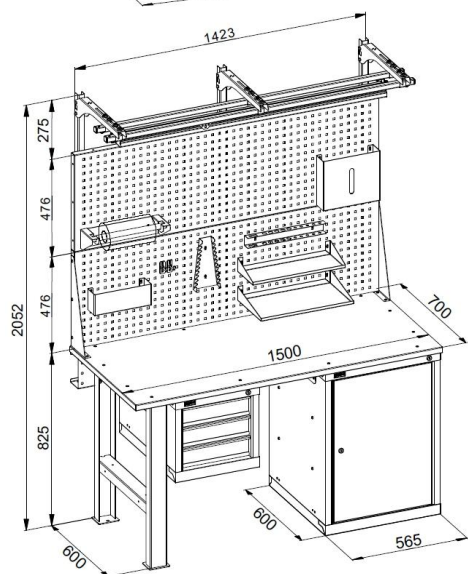

**Верстак ДиКом ВЛ-150**

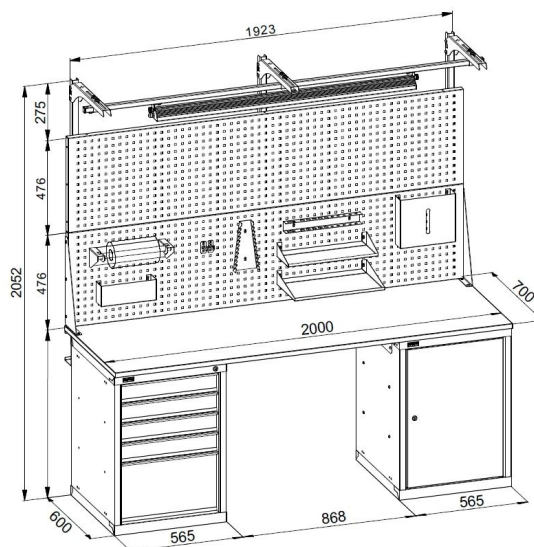

**Верстак ДиКом ВЛ-200**

- Нижняя часть верстака собирается из следующих элементов: Тумба ВЛ-010, Тумба ВЛ-015, подвесная Тумба ВЛ-003, Опора и Стяжка. Все элементы сварные. Они крепятся к столешнице с помощью установленных на производстве муфт. Это значительно увеличивает прочность верстака.
- Столешница производится в трех вариантах: фанера 24 мм (Ф), фанера 24 мм, покрытая оцинкованным листовым металлом (ЦФ), фанера 24 мм с предустановленным стальным листом 3 мм (МФ). Фанера покрыта лаком натурального цвета. К столешнице можно прикрепить слесарную оснастку (тиски и т.п.).
- Тумба ВЛ-015 и подвесная тумба ВЛ-003 имеют 5 и 3 выдвижных ящика соответственно. Ящики запираются на общий замок EURO-LOCKS (Германия, 2000 комбинаций).
- Тумба ВЛ-010 укомплектована 2 полками и распашной дверцей с замком EURO-LOCKS (Германия, 2000 комбинаций).
- Максимальная нагрузка на ящик тумб ВЛ-015 и ВЛ-003 — **40 кг**. Максимальная нагрузка на полку ВЛ-010 — **60 кг**.
- Под верстаки можно поставить тумбу ВЛ-014 на колесах (см. Прайс-лист на Тумбы инструментальные ВЛ).
- На верстак можно установить Экран перфорированный (Э1, Э2, Э3, Э4). На экран с помощью зацепов легко устанавливаются различные аксессуары (см. Прайс-лист на Аксессуары к экрану). Максимальная нагрузка на Экран — **50 кг**.
- Экраны Э3 и Э4 имеют перекладину, на которую можно установить либо светодиодный светильник, либо бегунки. Если требуется использовать и то, и другое, то необходимо установить дополнительную перекладину (приобретается отдельно).
- Освещение для верстаков устанавливается на Экраны Э3 и Э4. Освещение укомплектовано энергосберегающим светодиодным светильником с большим сроком службы, который обеспечивает освещенность 1200 Lx рабочей поверхности верстака. На торце расположены удобная кнопка включения-выключения и диммер, который позволяет регулировать яркость. Угол наклона светильника регулируется с возможностью фиксации. Светильник укомплектован кабелем длиной 3 метра.
- Металлические элементы верстаков окрашены эпоксидной порошковой краской, устойчивой к механическим воздействиям и агрессивным жидкостям. Все Экраны, ящики и дверцы тумб – цвет синий RAL 5012, остальные элементы – цвет серый RAL 7038.
- При работе с верстаками широко используются Ящики пластиковые разных размеров (см. Прайс-лист на Ящики пластиковые).
- Верстаки отгружаются со склада в разобранном виде. Инструкция по сборке прилагается.
- Изделия сертифицированы. Гарантийный срок – 12 месяцев с даты продажи.

## ПРАЙС-ЛИСТ ( стр. 2 из 5)

### Верстаки серии ДиКом ВЛ-100

#### Варианты комплектации (модели и грузоподъемность)



ДиКом ВЛ-100-01 (1000 кг)

Ф	ЦФ	МФ
12 370 Р	13 820 Р	16 370 Р



ДиКом ВЛ-100-02 (1000 кг)

Ф	ЦФ	МФ
22 170 Р	23 620 Р	26 170 Р

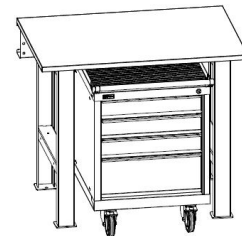

*Под верстак ВЛ-100-01 можно поставить подкатную тумбу ВЛ-014*

### Верстаки серии ДиКом ВЛ-150

#### Варианты комплектации (модели и грузоподъемность)

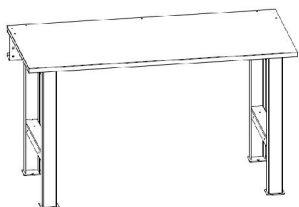

ДиКом ВЛ-150-01 (750 кг)

Ф	ЦФ	МФ
15 200 Р	17 200 Р	21 200 Р

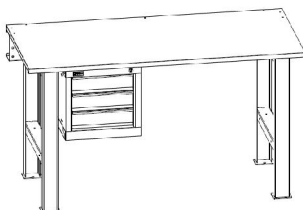

ДиКом ВЛ-150-02 (750 кг)

Ф	ЦФ	МФ
25 000 Р	27 000 Р	31 000 Р

#### Типы столешниц:

**Ф** – фанера 24 мм  
**ЦФ** – фанера 24 мм, покрытая оцинкованным листовым металлом  
**МФ** – фанера 24 и стальной лист 3 мм сверху

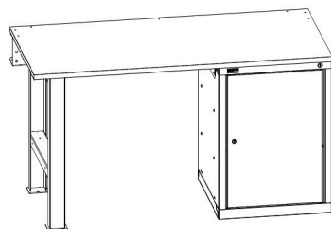

ДиКом ВЛ-150-03 (1000 кг)

Ф	ЦФ	МФ
20 500 Р	22 500 Р	26 500 Р

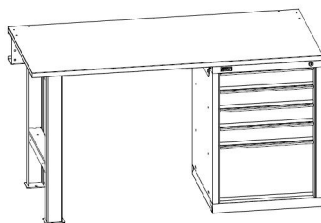

ДиКом ВЛ-150-04 (1000 кг)

Ф	ЦФ	МФ
29 100 Р	31 100 Р	35 100 Р

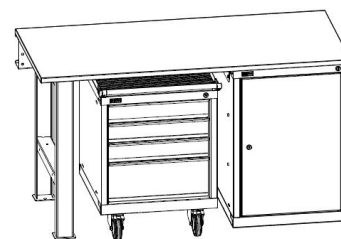

*Под верстак можно поставить подкатную тумбу ДиКом ВЛ-014*

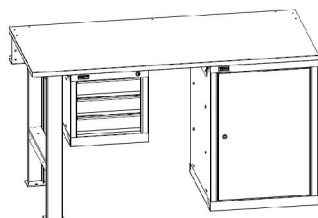

ДиКом ВЛ-150-05 (1000 кг)

Ф	ЦФ	МФ
30 300 Р	32 300 Р	36 300 Р

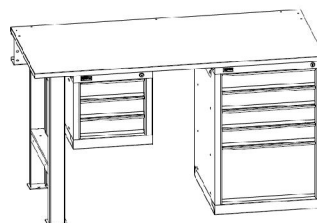

ДиКом ВЛ-150-06 (1000 кг)

Ф	ЦФ	МФ
38 900 Р	40 900 Р	44 900 Р

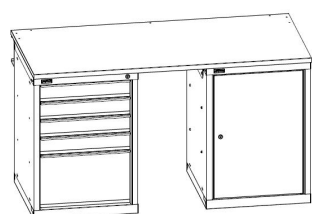

ДиКом ВЛ-150-07 (1000 кг)

Ф	ЦФ	МФ
31 500 Р	33 500 Р	37 500 Р

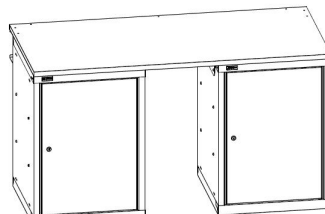

ДиКом ВЛ-150-08 (1000 кг)

Ф	ЦФ	МФ
22 900 Р	24 900 Р	28 900 Р

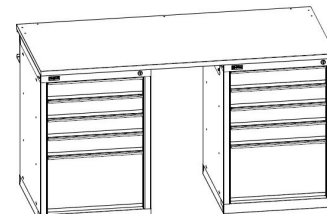

ДиКом ВЛ-150-09 (1500 кг)

Ф	ЦФ	МФ
40 100 Р	42 100 Р	46 100 Р

**ПРАЙС-ЛИСТ (стр. 3 из 5)**  
**Верстаки серии ДиКом ВЛ-200**  
**Варианты комплектации (модели и грузоподъемность)**

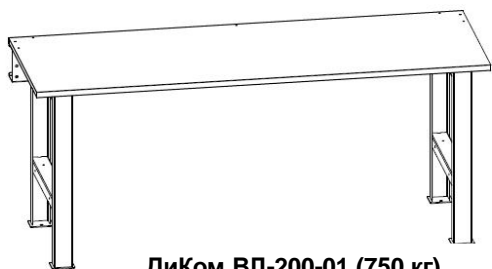

**ДиКом ВЛ-200-01 (750 кг)**

Ф	ЦФ	МФ
17 550 Р	20 500 Р	25 500 Р

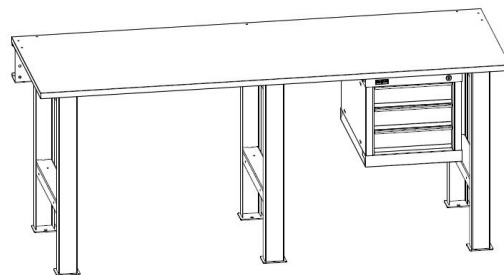

**ДиКом ВЛ-200-02 (1500 кг)**

Ф	ЦФ	МФ
30 950 Р	33 900 Р	38 900 Р

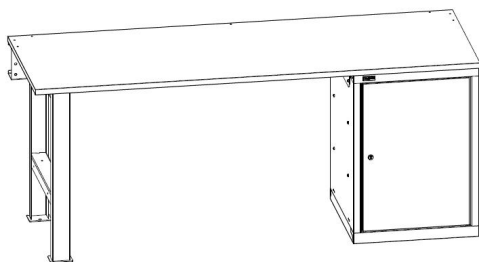

**ДиКом ВЛ-200-03 (1000 кг)**

Ф	ЦФ	МФ
22 850 Р	25 800 Р	30 800 Р

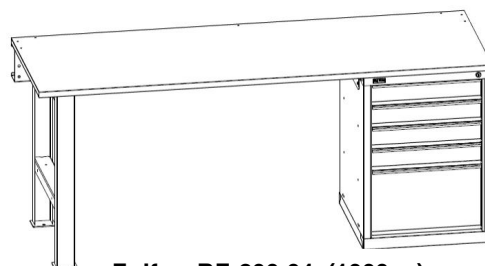

**ДиКом ВЛ-200-04 (1000 кг)**

Ф	ЦФ	МФ
31 450 Р	34 400 Р	39 400 Р

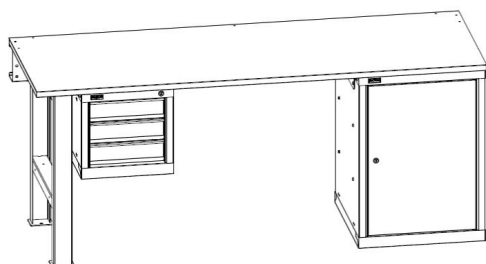

**ДиКом ВЛ-200-05 (1000 кг)**

Ф	ЦФ	МФ
32 650 Р	35 600 Р	40 600 Р

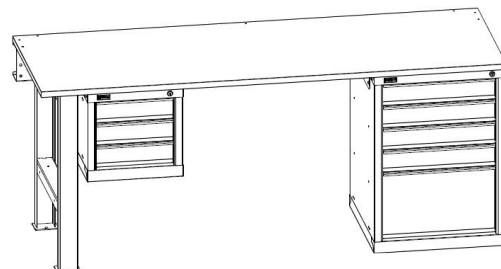

**ДиКом ВЛ-200-06 (1000 кг)**

Ф	ЦФ	МФ
41 250 Р	44 200 Р	49 200 Р

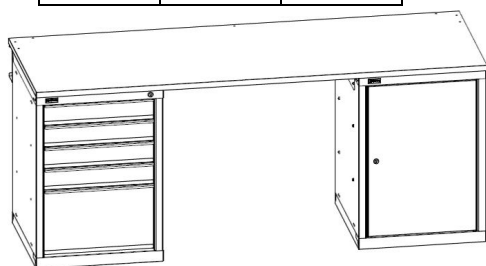

**ДиКом ВЛ-200-07 (1000 кг)**

Ф	ЦФ	МФ
36 750 Р	39 700 Р	44 700 Р

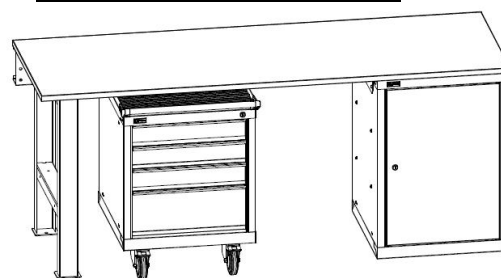

*Под верстак можно поставить  
подкатную тумбу ВЛ-014*

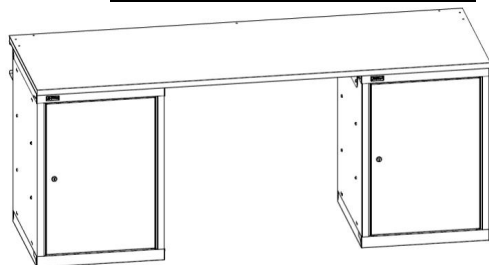

**ДиКом ВЛ-200-08 (1000 кг)**

Ф	ЦФ	МФ
28 150 Р	31 100 Р	36 100 Р

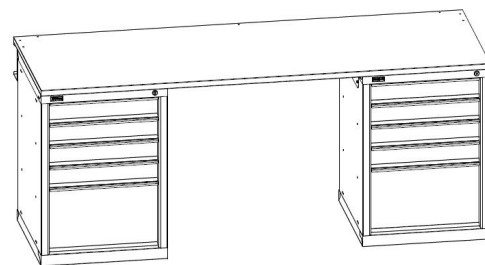

**ДиКом ВЛ-200-09 (1500 кг)**

Ф	ЦФ	МФ
45 350 Р	48 300 Р	53 300 Р

Цены действительны с 30 января 2017 г.

**ПРАЙС-ЛИСТ (стр. 4 из 5)**  
**ДиКом ВЛ Экраны**  
**Варианты комплектации (модели)**

Макс. нагрузка на экран – 50 кг.  
 Макс. нагрузка на перекладину – 15 кг.

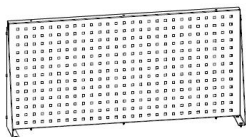

**ДиКом ВЛ-100-Э1 Экран**  
 2 530 руб.

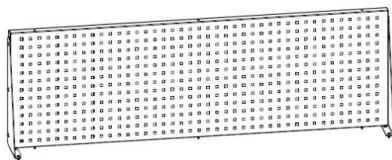

**ДиКом ВЛ-150-Э1 Экран**  
 3 480 руб.

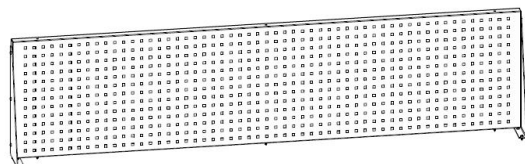

**ДиКом ВЛ-200-Э1 Экран**  
 4 200 руб.

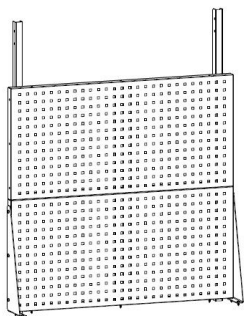

**ДиКом ВЛ-100-Э2 Экран**  
 5 235 руб.

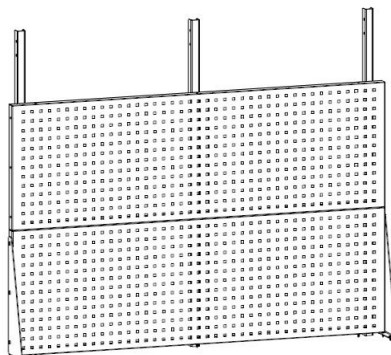

**ДиКом ВЛ-150-Э2 Экран**  
 7 580 руб.

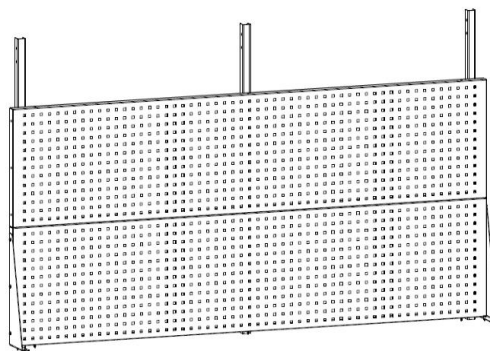

**ДиКом ВЛ-200-Э2 Экран**  
 9 020 руб.

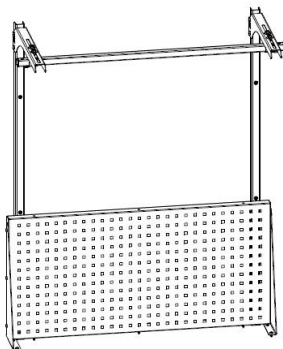

**ДиКом ВЛ-100-Э3 Экран**  
 5 005 руб.

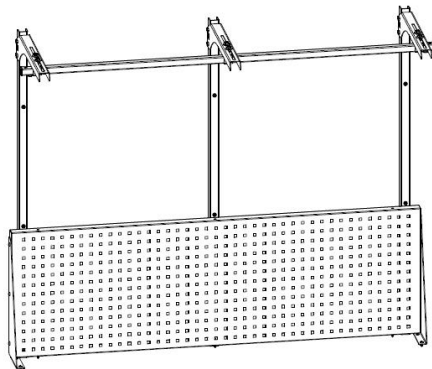

**ДиКом ВЛ-150-Э3 Экран**  
 7 000 руб.

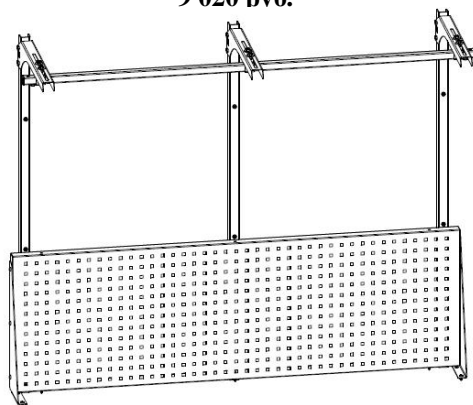

**ДиКом ВЛ-200-Э3 Экран**  
 7 810 руб.

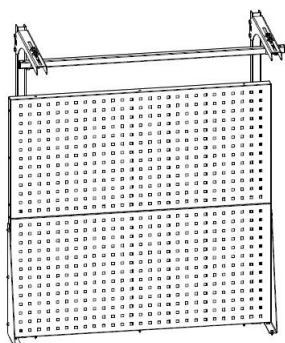

**ДиКом ВЛ-100-Э4 Экран**  
 6 835 руб.

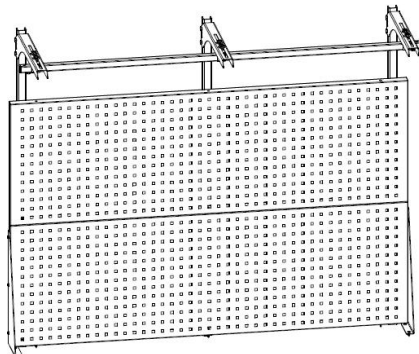

**ДиКом ВЛ-150-Э4 Экран**  
 9 780 руб.

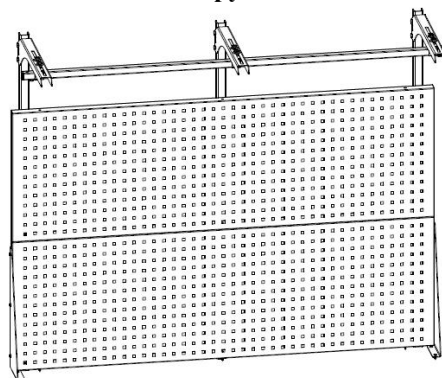

**ДиКом ВЛ-200-Э4 Экран**  
 11 310 руб.

**Аксессуары на консоль**



**Перекладина-направляющая 100**  
 740 руб.



**Перекладина-направляющая 150**  
 890 руб.



**Перекладина-направляющая 200**  
 980 руб.



**Светильник светодиодный**  
**ДиКом-30.01.700**  
 11 700 руб.



**Светильник светодиодный**  
**ДиКом-55.01.1400**  
 16 000 руб.



**Бегунок**  
 600 руб.

Цены действительны с 30 января 2017 г.

## ПРАЙС-ЛИСТ (стр. 5 из 5) Полка нижняя под верстак

Под бестумбовые и однотумбовые верстаки можно дополнительно установить Полку нижнюю из фанеры 24 мм. Максимальная нагрузка на Полку нижнюю под верстак— 100 кг.

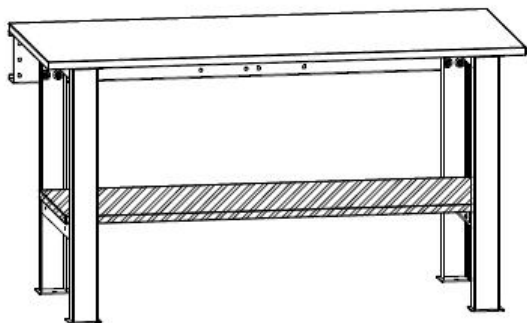

*Пример использования Полок нижних  
 с бестумбовым верстаком*

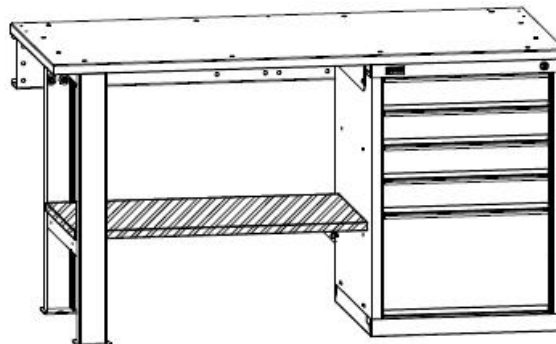

*Пример использования Полок нижних  
 с однотумбовым верстаком*

Наименование	Подходит к верстакам	Вес брутто, кг.	Цена, руб.
Полка нижняя 100-Ф	ВЛ-100-01, ВЛ-100-02, ВЛ-150-03, ВЛ-150-04	8	2 250
Полка нижняя 150-Ф	ВЛ-150-01, ВЛ-150-02, ВЛ-200-03, ВЛ-200-04, ВЛ-200-05, ВЛ-200-06	12	3 350
Полка нижняя 200-Ф	ВЛ-200-01, ВЛ-200-02	16	4 300

Цены действительны с 30 января 2017 г.